

Zubehör Positionsgeber für Drehgeber RI-QR24 P5-RI-QR24

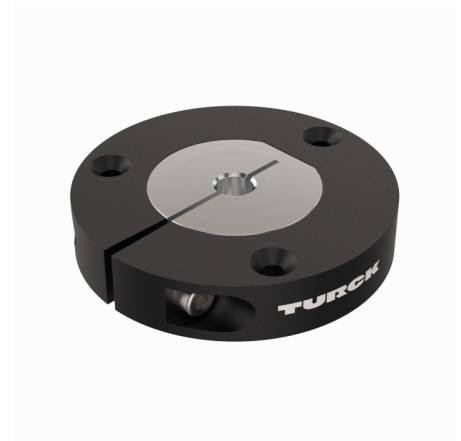
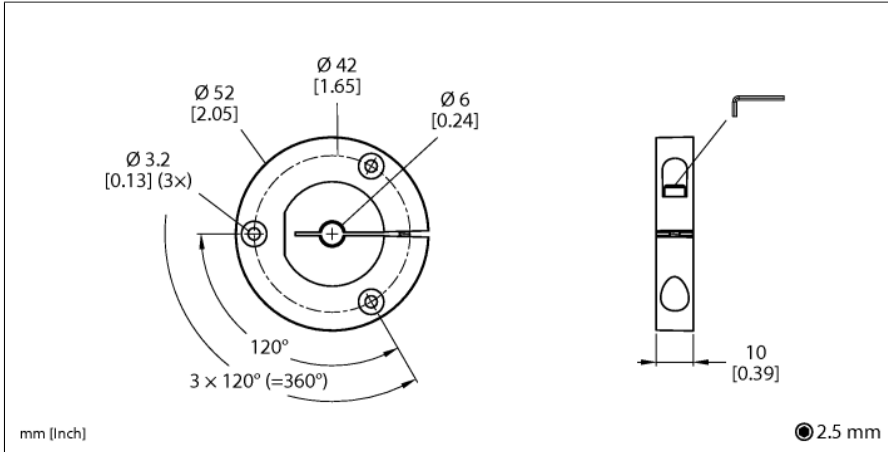

- Positionsgeber zur Anbindung auf Wellen mit 6mm Durchmesser

Typ	P5-RI-QR24
Ident-No.	1590925
Gehäusewerkstoff	Metall/Kunststoff