

LI100P0-Q25LM0-ELIUPN8X3-H1151

détecteur de positionnement linéaire inductif – IO-Link

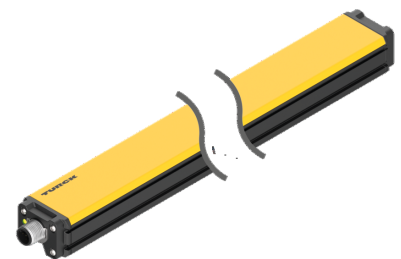
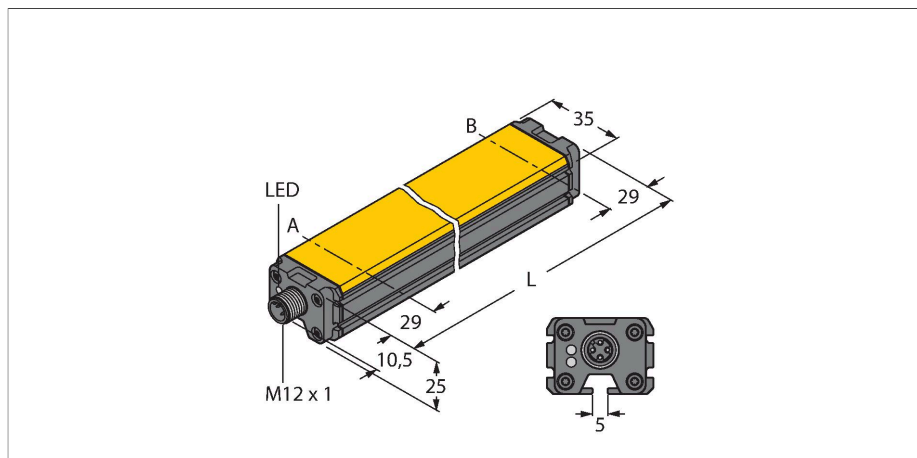

Données techniques

Type	LI100P0-Q25LM0-ELIUPN8X3-H1151
N° d'identification	1590017
Principe de mesure	inductif
Caractéristiques générales	
Plage de mesure	100 mm
Résolution	0,002 mm/16 bit
Distance nominale	1.5 mm
Zone morte a	29 mm
Zone morte b	29 mm
Reproductibilité	≤ 18 µm
Erreur de linéarité	≤ 0.12 % v.f.
Dérive en température	≤ ± 0.003 %/K
Hystérésis	ne s'applique pas, conditionné par principes
Données électriques	
Tension de service	15...30 VDC
Taux d'ondulation	≤ 10 % U _{ss}
Tension d'essai d'isolement	≤ 0.5 kV
Protection contre les courts-circuits	oui
Protection contre les ruptures de câble/inversions de polarité	oui / entièrement
Protocole de communication	IO-Link
Fonction de sortie	5 pôles, N.O. / N.F., PNP/NPN, sortie analogique
Sortie 1	sortie logique ou mode IO-Link
Sortie 2	Sortie analogique ou logique
Sortie de tension	0...10 V
Sortie de courant	4...20 mA

Caractéristiques

- rectangulaire, aluminium / plastique
- plusieurs possibilités de montage
- Visualisation de la plage de mesure par LED
- Insensibilité par rapport aux champs parasites électromagnétiques
- Zones mortes extrêmement courtes
- Plage de mesure analogique programmable
- Résolution 16 bits
- 15...30 VDC
- sortie analogique, réglage en sortie d'usine 0 à 10V
- Toutes les fonctions paramétrables par IO-Link/PACTware
- 4 zones de commutation programmables
- fonctions de sortie de courant et de tension paramétrables
- fonctions de commutation N.F. ou N.O. configurables comme version npn ou pnp
- valeur de processus dans le télégramme IO-Link 16 bit
- connecteur M12 x 1, 5 pôles

Schéma de raccordement

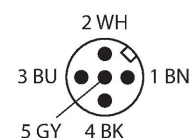
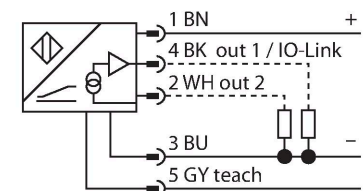

Données techniques

	programmable via IO-Link
Résistance de charge de la sortie de tension	≥ 4.7 kΩ
Résistance de charge sortie de courant	≤ 0.4 kΩ
Vitesse d'échantillonnage	1000 Hz
Courant absorbé	< 50 mA
IO-Link	
Spécification IO-Link	V 1.0
Paramétrage	FDT/DTM
Largeur de données de processus	16 bit
Type de châssis	2.2
Inclus dans la norme SIDI GSDML	Oui
Données mécaniques	
Format	Profil, Q25L
Dimensions	158 x 35 x 25 mm
Matériau de boîtier	Aluminium/plastique, PA6-GF30, anodisé
Matériau face active	plastique, PA6-GF30
Raccordement électrique	Connecteur, M12 × 1
Conditions ambiantes	
Température ambiante	-25...+70 °C
Résistance aux vibrations	55 Hz (1 mm)
Résistance aux chocs	30 g (11 ms)
Mode de protection	IP67
MTTF	138 Années suivant SN 29500 (Ed. 99) 40 °C
Indication de la tension de service	LED, vert
Visualisation plage de mesure	LED multifonctions, vert, jaune, jaune clignotant

Principe de fonctionnement

Le principe de mesure des détecteurs de positionnement linéaire s'est basé sur un couplage de circuit oscillant entre l'aimant et le capteur, où un signal de sortie proportionnel à la position de l'aimant est mis à disposition. Grâce au principe sans contact les capteurs robustes ne nécessitent pas d'entretien et sont sans usure. Ils se distinguent par une reproductibilité, résolution et linéarité optimales sur une plage de température étendue. La technique innovatrice assure une insensibilité aux champs de courant continue et alternatif magnétiques.

Manuel de montage

Instructions de montage / Description

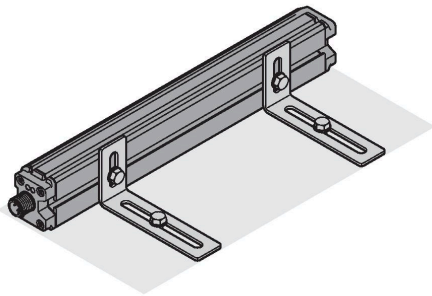
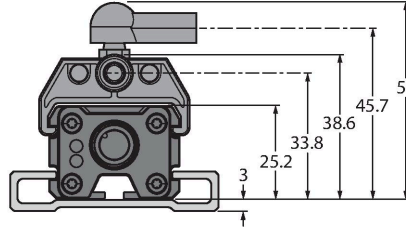

La gamme importante d'accessoires de montage permet beaucoup de possibilités de montage. Grâce au principe de mesure qui se base sur un couplage de circuit oscillant, le détecteur de positionnement linéaire n'est pas affecté par des éléments de fer remagnétisés ou par d'autres champs parasites.

Visualisation de la plage de mesure par LED vert:
 le transmetteur de position se trouve dans la plage de mesure
 jaune:
 le transmetteur de position se trouve dans la plage de mesure en cas de qualité de signaux réduite (par ex. distance trop grande)
 jaune clignotant:
 le transmetteur de position ne se trouve pas dans la plage de détection
 éteint:
 le transmetteur de position se trouve en dehors de la plage programmée (uniquement pour les versions d'apprentissage)

processus d'apprentissage
 A l'aide d'un adaptateur d'apprentissage le point initial et final de la plage de mesure peut être défini par simple appui sur le bouton. De plus, il est possible d'invertir le développement de la courbe caractéristique de sortie.
 pont 10 s entre la broche 5 et la broche 1 = réglage en sortie d'usine
 pont 10 s entre la broche 5 et la broche 3 = réglage en sortie d'usine inversé

pont de 2 sec. entre la broche 5 et la broche 3 = valeur initiale de la plage de mesure
 pont de 2 sec. entre la broche 5 et la broche 1 = valeur finale de la plage de mesure

Accessoires

P1-LI-Q25L

6901041

Transmetteur de position guidé pour détecteurs de positionnement linéaire LI-Q25L, guidé dans la rainure du détecteur

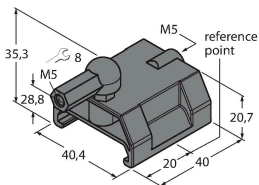

P2-LI-Q25L

6901042

Transmetteur de position mobile pour détecteurs de positionnement linéaire LI-Q25L ; distance nominale par rapport au détecteur de 1,5 mm ; coupleur avec détecteur de positionnement linéaire à une distance maximale de 5 mm ou un décalage transversal maximal de 4 mm.

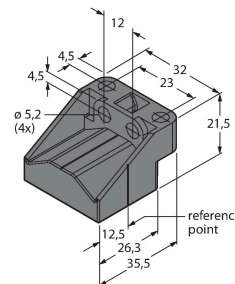

P3-LI-Q25L

6901044

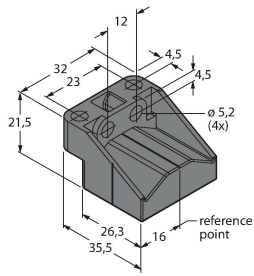

Transmetteur de position mobile pour détecteurs de positionnement linéaire LI-Q25L, orientable de 90° ; distance nominale par rapport au détecteur de 1,5 mm ; coupleur avec détecteur de positionnement à une distance maximale de 5 mm ou un décalage transversal maximal de 4 mm

P6-LI-Q25L

6901069

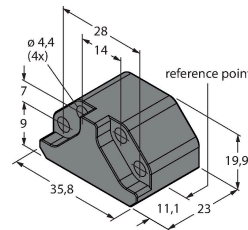

Transmetteur de position mobile pour détecteurs de positionnement linéaire LI-Q25L ; distance nominale par rapport au détecteur de 1,5 mm ; coupleur avec détecteur de positionnement linéaire à une distance maximale de 5 mm ou un décalage transversal maximal de 4 mm.

P7-LI-Q25L

6901087

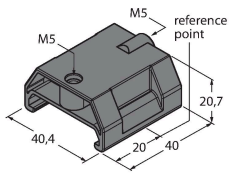

Transmetteur de position guidé pour détecteurs de positionnement linéaire LI-Q25L, sans rotule

M1-Q25L (2 PCS)

6901045

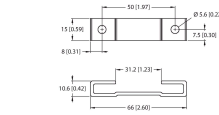

Socle de montage pour détecteurs de positionnement linéaire LI-Q25L ; matériau aluminium ; 2 pièces par sac

M2-Q25L

6901046

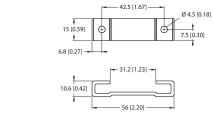

Socle de montage pour détecteurs de positionnement linéaire LI-Q25L ; matériau aluminium ; 2 pièces par sac

M4-Q25L

6901048

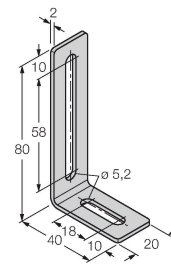

Équerre de montage et clavette rainurée pour détecteurs de positionnement linéaire LI-Q25L ; matériau : acier inoxydable ; 2 pièces par sac

MN-M4-Q25

6901025

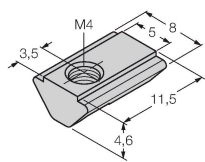

Clavette avec filetage M4 pour profil détecteur arrière pour le détecteur de positionnement linéaire LI-Q25L ; matériau : A galvanisé ; 10 pcs par sac

AB-M5

6901057

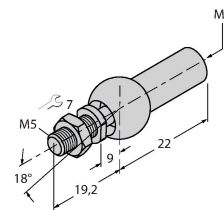

articulation axiale pour transmetteur de position guidé

ABVA-M5

6901058

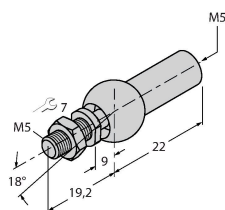

articulation axiale pour transmetteur de position guidé ; matériau : acier inoxydable

RBVA-M5

6901059

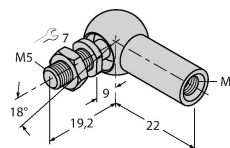

articulation à angles pour transmetteur de position guidé ; matériau : acier inoxydable

Accessoires

Dimensions	Type	N° d'identification	
	USB-2-IOL-0002	6825482	maître IO-Link avec interface USB intégrée

