

TN-M30-H1147/C53

Cap de citire/scriere HF – Pentru linie de bus topologie cu TBEN-*

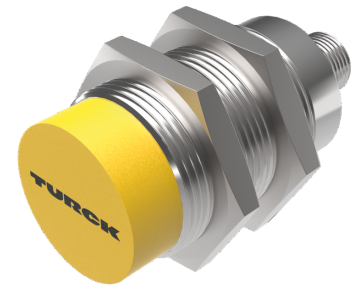
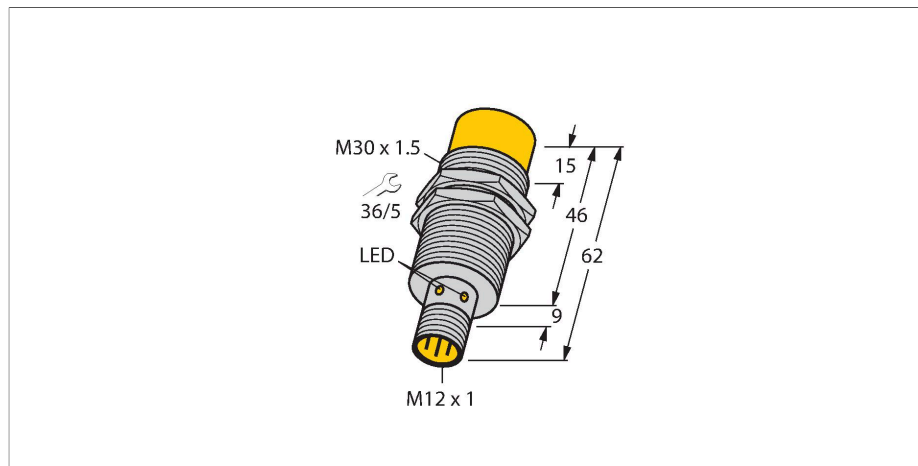

Caracteristici tehnice

Tip	TN-M30-H1147/C53
Nr. ID	7030730
Certificări	CE UKCA UL
Certificări radio	EU/ROȘU: Europa UK SI 2017/1206: Marea Britanie: FCC: SUA MIC: Japonia RCM: Australia/Noua Zeelandă
Caracteristici electrice	
Tensiune de alimentare	10...30 Vcc
Curent nominal de alimentare în c.c.	≤ 70 mA
Vârf de curent la pornire	700 mA Pentru: 1 ms
Transfer de date	cuplor inductiv
Tehnologie	HF RFID
Frecvență de lucru	13.56 MHz
Standarde de comunicare prin radio si protocoale	ISO 15693 NFC Typ 5
distanța max. de scriere/citire	77 mm
Funcție de ieșire	4-fire, Read/Write
Adecvat pentru mod bus la TBEN-*	Da
Caracteristici Mecanice	
Condiții de montare	Degajat
Temperatura mediului	-25...+70 °C
Design	Cilindru filetat, M30 × 1,5
Dimensiuni	62 mm
Diametru carcasă	Ø 30 mm
Materialul carcasei	Metal, CuZn, Placat cu crom

Caracteristici

- cilindru filetat, M30 x 1,5
- alamă cromată
- Dispozitiv fără capăt terminal
- Dispozitivul poate fi utilizat numai în linie de topologie TBEN-S*-2RFID-* sau TBEN-L*-4RFID-*
- Max. 32 de noduri pe linie sau conexiune permise
- Folosiți o rezistență terminală adecvată (vedeți Accesorii)
- Respectați capacitatea alimentării cu energie, mai ales atunci când este pornit și capacitatea maximă de încărcare a cablurilor
- Țineți cont de căderea tensiunii la linie
- Lungimea maximă posibilă a liniei de derivație este de 2 m
- Lungimea maximă posibilă a liniei bus este de 50 m
- Standard, o comandă poate fi procesată de un singur cap de citire/scriere, făcând ca HF bus să fie adecvat pentru aplicații statice și aplicații dinamice lente.
- În modul continuu HF bus, o comandă este executată simultan de toate capetele de citire/scriere din topologia de bus. Datele înregistrate sunt stocate în buffer-ul inel al modulului
- Capului de citire/scriere îi este atribuită în mod automat o adresă
- Pentru cerințe de aplicație diferite, adresa poate fi parametrizată
- Alimentat și controlat numai prin conectarea la modulul de interfață BL ident
- Conector M12 × 1, conectare numai cu cablu de extensie BL ident

Conectori .../S2503

Caracteristici tehnice

Materialul feței active	plastic, PA12-GF30
Rezistență la vibrații	55 Hz (1 mm)
Rezistență la șoc	30 g (11 ms)
Clasă de protecție	IP67
Conexiune electrică	M12 × 1
MTTF	391 ani conform SN 29500 (Ed. 99) 20 °C
Indicator al tensiunii de lucru	LED, verde
Packaging unit	1

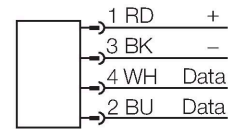

Conectori .../S2500

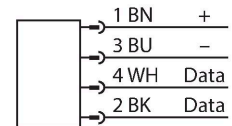

Conectori .../S2501

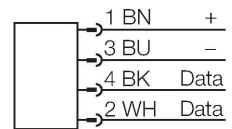

Principiu de funcționare

Dispozitivele de citire/scriere HF cu frecvența de operare de 13,56 MHz formează o zonă de transmisie, a cărei dimensiune (0... 500 mm) variază în funcție de combinația dintre dispozitivul citire/scriere și tag folosit. Distanțele de citire/scriere menționate aici reprezintă valori standard măsurate în condiții de laborator, în absența perturbațiilor cauzate de materiale.

Distanțele de citire/scriere ale tagurilor pentru montarea în metal TW-R**-M(MF) au fost stabilite în metale.

Distanțele ce se pot atinge pot să varieze cu până la 30 % datorită toleranței componentelor, condițiilor de montaj, condițiilor de mediu și calității materialului (în special la montarea în metal)

Testarea aplicației în condiții de operare reale este esențială, în special în cazul citirii/scrierii în mișcare!

Instrucțiuni de montare/descriere

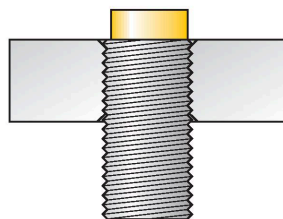

Diametrul zonei active B Ø 30 mm

montare neîncastrată

LED	Culoare	Stare	Semnificație
1	OFF	OFF	Tensiunea de alimentare întreruptă
	VERDE	ON	Tensiunea de alimentare activată
	VERDE	INTERMITENT (1 Hz)	Câmp de înaltă frecvență oprit
	VERDE	INTERMITENT (2 Hz)	Tag în domeniul de detecție

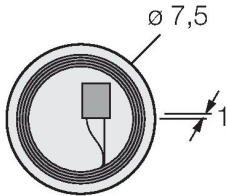
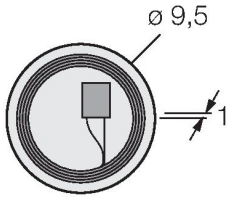
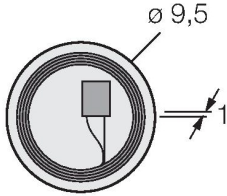
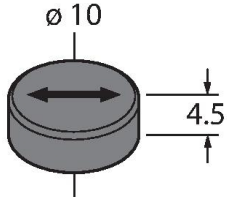
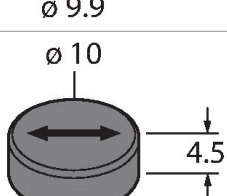
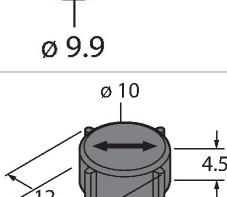
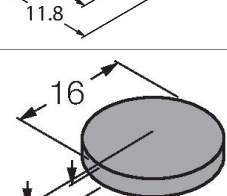
Dimensiuni	Denumire tip	Distanța de citire/scriere		Zonă de transfer		Distanța minimă între 2 capete de citire-scriere [mm]
		Recomandat (mm)	max. [mm]	lungime max. [mm]	decalare max. lățime [mm]	
	TW-R7.5-B128 7030231	10	30	28	14	90
	TW-R9.5-B128 7030252	11	33	31	15	90
	TW-R9.5-K2 7030558	14	29	28	14	90
	TW-R10-M-B146 7030545	7	17	30	15	90
	TW-R10-M-K2 100002368	7	17	30	15	90
	TW-R12-M-B146 7030500	7	17	30	15	90
	TW-R16-B128 6900501	20	38	44	22	90

<p>∅ 20 2,8</p>	TW-R20-B128 6900502	22	40	34	17	90
<p>∅ 20 2,8</p>	TW-R20-B320 100005244	22	40	34	17	90
<p>∅ 20 2,8</p>	TW-R20-K2 6900505	17	31	32	16	90
<p>∅ 5,2 ∅ 30 3</p>	TW-R30-B128 6900503	22	43	56	28	90
<p>∅ 5,2 ∅ 30 3</p>	TW-R30-B320 100005245	22	43	56	28	90
<p>∅ 5,2 ∅ 30 3</p>	TW-R30-K2 6900506	23	42	50	25	90
<p>∅ 5,2 ∅ 50 3,3</p>	TW-R50-B128 6900504	40	72	76	38	90
<p>∅ 5,2 ∅ 50 3,3</p>	TW-R50-B320 100005246	40	72	76	38	90
<p>∅ 5,2 ∅ 50 3,3</p>	TW-R50-K2 6900507	30	58	76	38	90
<p>∅ 17,5 ∅ 14 2,2 23,4 12 M10 x 1,5-6G</p>	TW-B510X1.5-19-K2 6901380	8	20	22	11	90
<p>∅ 17,5 ∅ 14 2,2 23,4 12 M10 x 1,5-6G</p>	TW-BD10X1.5-19-B128 6901381	14	29	30	15	90
<p>M18 x 1 0,3 10</p>	TW-SPP18X1-B128 6901062	10	24	34	17	90

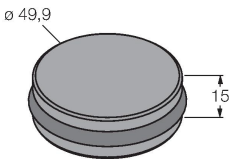
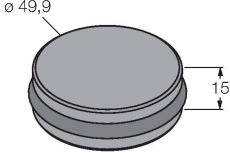
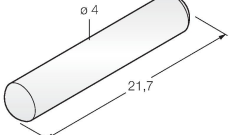
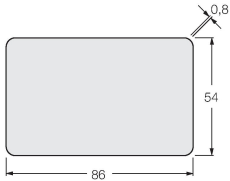
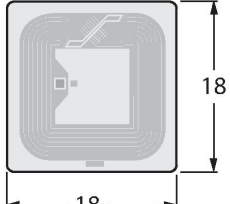
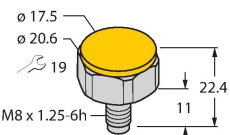
	TW-R50-M-B128 7030209	20	36	34	17	90
	TW-R50-M-K2 7030229	15	30	32	16	90
	TW-R4-22-B128 7030237	10	28	38	18	90
	TW-L86-54-C-B128 6900479	30	77	92	46	90
	TW-L18-18-F-B128 7030634	22	41	41	20	90
	TW-B58x1.25-19-K2 7030638	8	20	22	11	90

Accesorii

BST-30B

6947216

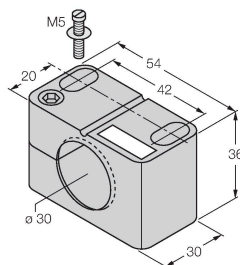

Colier de montare pentru senzori cilindrici filetați, cu opritor; material: PA6

BST-30N

6947217

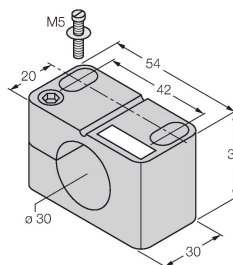

Colier de montare pentru senzori cilindrici filetați, fără opritor; material: PA6

QM-30

6945103

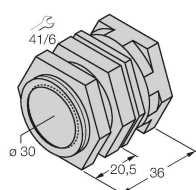

Suport de fixare rapidă cu opritor; material: Alamă cromată. Filet exterior M36 x 1.5 Notă: Distanța de sesizare a detectoarelor de proximitate se poate modifica dacă sunt utilizate suporturi de montare rapidă.

BSS-30

6901319

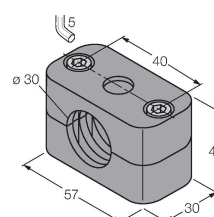

Colier de montare pentru senzori cilindrici filetați și nefiletați; material: Polipropilenă

BSS-TSM 2 pcs

6901323

Piuliță șină DIN pentru cleme de montaj BSS #i BSM, pentru montare pe șine DIN

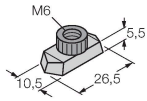

MW-30

6945005

Suport de montaj pentru senzori cilindrici filețați, material: Oțel inoxidabil A2 1.4301 (AISI 304)

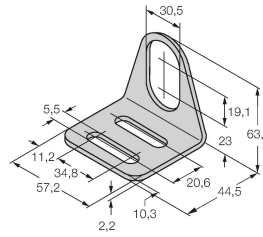

Accesorii

Desen cu dimensiuni	Tip	Nr. ID	
	RSE57-TR2/RFID	6934908	Rezistență terminală pentru a construi o topologie RFID de tip linie
	VT2-FKM5-FKM5-FSM5	6930573	Distribuitor T pentru a construi o topologie RFID de tip linie.
	VB2-FKM5-FSM5.205-FSM5.305/S2550	6936821	Distribuitor în Y pentru realimentarea unei surse de tensiune pentru o topologie RFID de tip bus.
	RK4.5T-2-RS4.5T/S2503	7030331	Cablul BLident, conector M12 mamă, drept la conector M12 tată, drept, lungimea cablului: 2 m, material manta: PUR, negru; sunt disponibile alte lungimi și calități de cablu, pe www.turck.com