

RU10L-M08-UP8X-V1141

Ultrasonic Sensor – Reflektörlü Sensör

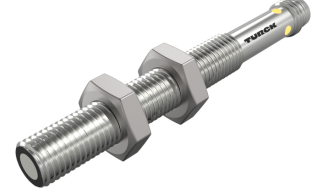
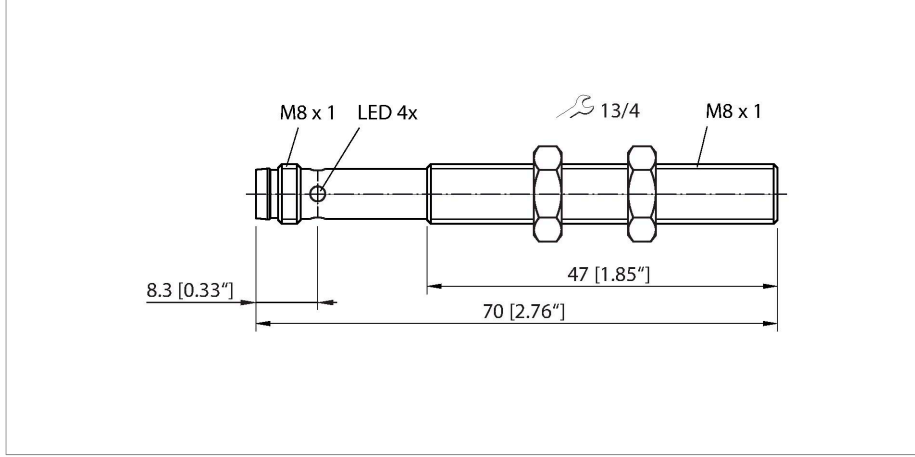

Teknik Veriler

Tip	RU10L-M08-UP8X-V1141
Tanit. no.	100003159
Ultrason verileri	
İşlev	Işığı Geri Yansıtan Sensör
Mesafe	20...100 mm
Çözünürlük	0,2 mm
Minimum switching range	5 mm
Ultrasound frequency	484 kHz
Sıcaklık sapması	≤ 0.2 son değerin %'si/K
Approach speed	≤ 1 m/s
Geçme hızı	≤ 1 m/sn
Elektrik verileri	
Çalışma voltajı	18...30 VDC
Yük akımı yok	≤ 50 mA
Yük direnci	≤ 1000 Ω
Artık akım	≤ 0.1 mA
Hazırlık gecikmesi	≤ 300 msn
İletişim protokolü	IO-Link
Çıkış işlevi	NA/NK kontağı, PNP
Çıkış 1	Anahtarlama çıkışı veya IO-Link modu
Anahtarlama frekansı	≤ 20 Hz
Histerezis	≤ 5 mm
I ₀ 'de gerilim düşüşü	≤ 2.5 V
Kısa devre koruması	evet
Ters kutup koruması	evet
Ayar seçeneği	Uzaktan öğretme IO-Link

Özellikler

- Düz sonik transdüser yüzü
- Silindirik gövde M08, yerleşik
- M8 × 1 erkek konektör ile bağlantı
- Öğretme aralığı, bağlantı kablosu ile ayarlanabilir
- Kör nokta: 2 cm
- Menzil: 10 cm
- Çözünürlük: 0,2 mm
- Sonik koni açısı: ±9°
- 1x anahtarlama çıkışı, PNP
- Öğretilebilir ayarlar
- NA/NK programlanabilir
- IO-Link

Kablo bağlantı şeması

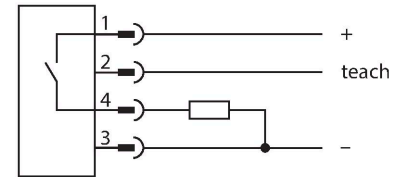

İşlevsel prensip

Ultrasonik sensörler, ultrasonik dalgalar ile çok sayıda nesneyi temassız ve aşınmasız şekilde yakalar. Nesnenin saydam veya mat, metal veya ametal, katı, sıvı veya toz halinde olması önemli değildir. Hatta çiseleme, toz veya yağmur gibi çevresel koşullar bile işlevlerini etkilemez.

Teknik Veriler

IO-Link	
IO-Link Özellikleri	V 1.1
IO-Link bağlantı noktası tipi	Sınıf A
Communication mode	COM 2 (38.4 kBaud)
İşlem verisi genişliği	16 bit
Ölçülen değer bilgisi	15 bit
Anahtarlama bilgisi	1 bit
Çerçeve tipi	2,2
Minimum cycle time	2 ms
İşlev pimi 4	IO-Link
Maximum cable length	20 m
Profile support	Akıllı Sensör Profili/Smart Sensor Profile
SIDI GSDML'ye dahildir	Evet
Mekanik veriler	
Tasarım	Dişli silindirik, M08
Boyutlar	Ø 8 x 70 mm
Gövde malzemesi	Metal, CuZn, Nikel kaplama
Transducer material	Plastic, Epoxyd resin and PU foam
Elektriksel bağlantı	Konektörler, M8 x 1, 4 telli
Ortam sıcaklığı	0...+50 °C
Saklama sıcaklığı	0...+50 °C
Basınç dayanımı	0,5...5 bar
IP Derecesi	IP67
Anahtarlama durumu	LED, Sarı
Testler/onaylar	
MTTF	SN 29500'e uygun (Ed. 99) 40 °C
Declaration of conformity EN ISO/IEC	EN 60947-5-2
Onaylar	CE cULus

Sonik koni şeması, sensörün saptama mesafesini belirtir. EN 60947-5-2 standardı uyarınca çeşitli ebatlarda karesel hedefler (20 x 20 mm, 100 x 100 mm) ve 27 mm çapında bir yuvarlak çubuk kullanılmıştır. Önemli: Diğer hedeflerin saptama mesafeleri, farklı yansıma özellikleri ve geometrileri nedeniyle standart hedeflerden farklılık gösterebilir.

Sonik koni

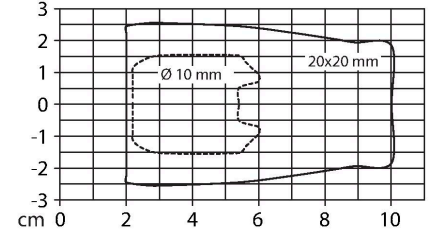

Montaj talimatları

Montaj talimatları/Açıklama

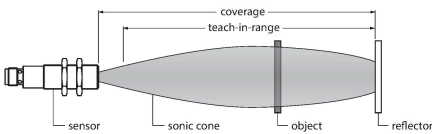

Reflektör konumun ayarlanması
Ultrasonik sensör, ayarlanabilir bir pencere ile bir kontak çıkışı bulundurur. Yeşil ve sarı LED'ler, sensörün nesneyi algılayıp algılamadığını gösterir.

Bir anahtarlama penceresi öğretilir. Bu, algılama aralığında olmalıdır. Bu çalışma modunda, öğretilen reflektör, kalıcı olarak nesne olmaksızın algılanmaktadır.

Easy-Teach

TX1-Q20L60 öğretme adaptörünü sensör ile bağlantı kablosunun arasına bağlayın

Sabit reflektörü, algılama aralığı içerisinde yerleştirin
Gnd'ye karşı düğmeyi en az 2 sn. basılı tutun
• En az 17 sn. geçtikten sonra normal çalışma moduna geri dönün.

Başarılı öğretim sonrasında yeşil LED 3 Hz'de yanıp söner ve sensör otomatik olarak normal moda çalışır.

LED yanıtı

Normal çalışma modunda iki LED, sensörün anahtarlama durumunu gösterir.

- Yeşil: Algılama aralığı içerisinde reflektör
- Sarı: Sensör ile reflektör arasında nesne

Aksesuarlar

MW-08

6945008

Dişli silindirik sensörler için montaj braket; malzeme: Paslanmaz çelik A2 1.4301 (AISI 304)

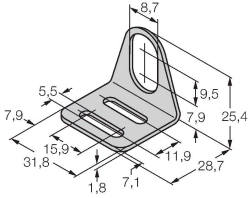

BSS-08

6901322

Dişsiz ve dişli silindirik sensörler için montaj braket; malzeme: Polipropilen

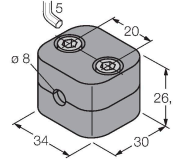

Aksesuarlar

Ölçekli çizim

Tip

Tanit. no.

PKG4M-2/TEL

6625061

Bağlantı kablosu, M8 dişli konektör, düz, 4 pimli, kablo uzunluğu: 2 m, kılıf malzemesi: PVC, siyah; cULus onayı



PKW4M-2/TEL

6625067

Bağlantı kablosu, M8 dişli konektör, açılı, 4 pimli, kablo uzunluğu: 2 m, kılıf malzemesi: PVC, siyah; cULus onayı



PKG4M-2-RSC4.4T/TXL

6627063

Uzatma kablosu, M8 dişli konektör, düz, M12 erkek konektöre 4 pimli, düz, 4 pimli, kablo uzunluğu: 2 m, kılıf malzemesi: PUR, siyah; cULus onayı

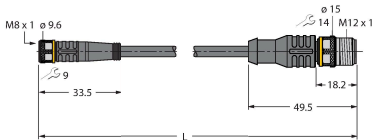

Aksesuarlar

Ölçekli çizim

Tip

Tanit. no.

TBEN-S2-4IOL

6814024

Kompakt çok protokollü I/O modülü, 4 IO-Link Master 1.1 Sınıf A, 4 evrensel PNP dijital kanal 0,5 A



Ölçekli çizim



Tip

USB-2-IOL-0002

Tanıt. no.

6825482

Entegre USB bağlantı noktalı IO-Link Master