

# PKG4M-2/TEL

## Aktüatör, Sensör ve Besleme Kablosu, PVC – bağlantı kablosu

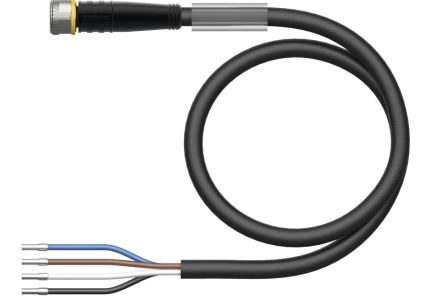
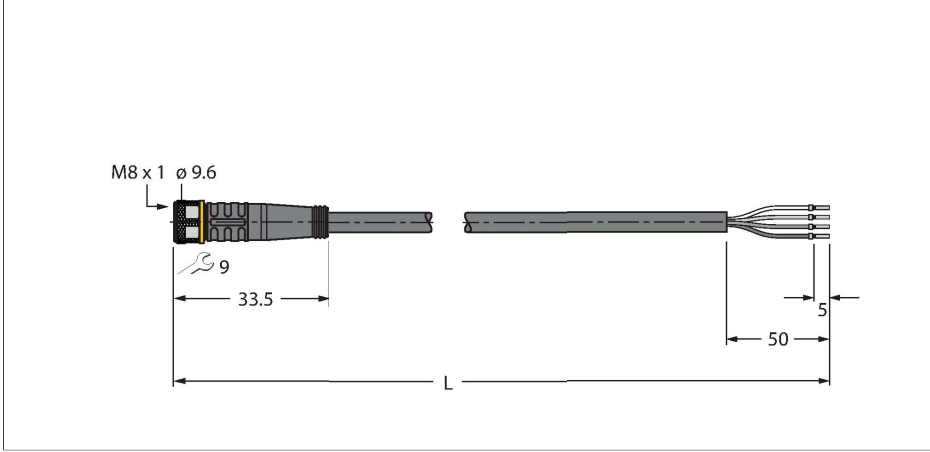

### Teknik Veriler

Tip	PKG4M-2/TEL
Tanıt. no.	6625061
Konektör A	Dişi, M8 x 1, Düz
Pim sayısı	4
Kontaktlar	Pirinç, CuZn, Altın kaplama
Contact carriers	plastik, TPU, Siyah
Connector body	plastik, TPU, Siyah
Kaplin somunu/vidası	Nikel kaplamalı pirinç, CuZn, nikel kaplama
Seal	plastik, FPM/FKM
Tightening torque (range)	0.5 ... 0.6 Nm (Karşı parçanın maks. tork değerine dikkat edin!)
Mekanik ömür	> 100 eşleşme döngüleri
Kirlilik derecesi	3
Koruma tipi	IP67, IP69K, yalnızca vidalı durumda
Kablo	
Kablo çapı	Ø 4.6 mm ±0.20
Cable length	2 m
Cable jacket	PVC, Siyah
Kablo damarı yalıtımı	PVC
Çekirdek kesit alan	4 x 0.34 mm <sup>2</sup>
Bükülü tel düzenlemesi	42 x 0.1 mm
Kablo damarı renkleri	BN, WH, BU, BK
+20°C'de elektriksel özellikler	
Nominal gerilim	50 V <sub>AC</sub> /60 V <sub>DC</sub>
Test voltajı	2000 V

### Özellikler



- Dişi M8, düz, 4 pimli
- Kılıf malzemesi: PVC
- Kılıf rengi: siyah
- Kimyasallara ve yağlara karşı dirençli
- Alev geciktirici
- Asitlere ve alkali çözeltilere karşı dirençli
- Mikroplara ve hidrolize karşı dirençli
- LABS içermez
- Koruma sınırı: IP67, IP69K
- Kablo uzunluğu: 2,0 m

### Kablo Kesit Alanı

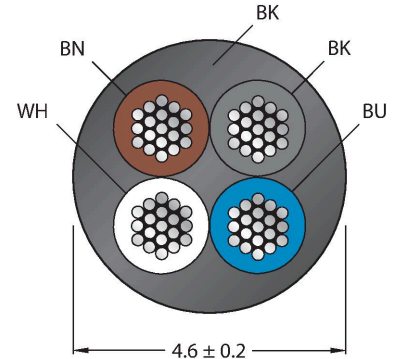

### Kontakt ataması

## Teknik Veriler

Akım	4 A
Yalıtım direnci	> 30.5 MΩ/km
İletme direnci	maks. 57 Ω/km
<b>Mekanik ve kimyasal özellikler</b>	
Statik Bükme yarıçapı	≥ 5 x Ø
Bükülme yarıçapı (esnek kullanım)	≥ 10 x Ø
Ambient temperature range (stationary)	-40...+105 °C
Hareket halinde	-5...+80 °C
Onaylar	cULus

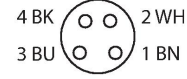

## Devre şeması



## Aksesuarlar

HAS5141-0

6905403

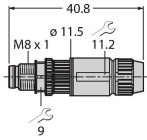

Kablo montaj erkek konektör, M8 x 1, düz, 4 pimli, yalıtım sıyrılmalı bağlama, 2,5 mm'den 5,1 mm'ye kablo beslemesi, 0,14 mm<sup>2</sup>'den 0,34 mm<sup>2</sup>'ye çekirdek kesit alan/terminal kapasitesi, plastik gövde, plastik somun

BS5143-0

6901013

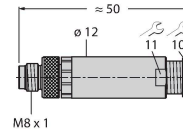

Sahada montajı yapılabılır erkek konektör, M8 x 1, düz, 4 pimli, vida terminali bağlantısı, 3,5 mm'den 5,0 mm'ye kablo beslemesi, 0,14 mm<sup>2</sup>'den 0,50 mm<sup>2</sup>'ye çekirdek kesit alan/terminal kapasitesi, plastik gövde, metal tespit vidası

HS5141-0

6902730

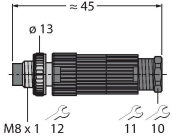

Kablo montaj erkek konektör, M8 x 1, düz, 4 pimli, pres geçme teknoloji, 4,0 mm'den 5,0 mm'ye kablo beslemesi, 0,14 mm<sup>2</sup>'den 0,34 mm<sup>2</sup>'ye çekirdek kesit alan/terminal kapasitesi, plastik gövde, metal somun

HS5241-0

6902830

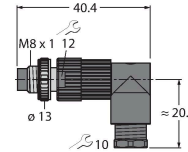

Kablo montaj erkek konektör, M8 x 1, açılı, 4 pimli, pres geçme teknoloji, 4,0 mm'den 5,0 mm'ye kablo beslemesi, 0,14 mm<sup>2</sup>'den 0,34 mm<sup>2</sup>'ye çekirdek kesit alan/terminal kapasitesi, plastik gövde, metal somun

FW-PRSPM0420-SA-S-0406

100002295

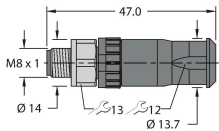

Sahada montajı yapılabılır erkek konektör, M8 x 1, düz, 4 pimli, vida terminali bağlantısı, 4,0 mm'den 5,5 mm'ye kablo beslemesi, 0,14 mm<sup>2</sup>'den 0,5 mm<sup>2</sup>'ye çekirdek kesit alan/terminal kapasitesi, plastik gövde, metal tespit vidası

TORQUE-WRENCH-SET-AS

6936170

Tork anahtarı seti; 0,4-1,0 Nm'lik ayarlanabilir torklu tutma yerleri, M8 (SW9) için tork anahtarı, M12 (SW 14) için tork anahtarı

BLANK-LABEL-FOR-CORDSETS-TEL-TXL 6936206

TEL ve TXL kabloları için etiket,  
uzunluk: 18 mm, yükseklik: 4 mm,  
malzeme: polikarbonat (PC), renk:  
beyaz, halojen içermez ve alev  
geciktirici

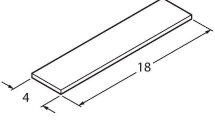

## Aksesuarlar

Ölçekli çizim	Tip	Tanıt. no.	
	LABEL-HOLDER-FLEX-PVC	100048170	Uzatma kablolarının tanımlanması için PVC etiket tutucu (TEL/TXL ürün serisi); şu kablo çapları için: min. 5 mm; boyutlar 4 x 18 mm; dağıtım ünitesi: Her pakette 50 parça